

Separett[®] WEEKEND[®]

Model 7012

Modell 7012

Modelis 7012

Модель 7012

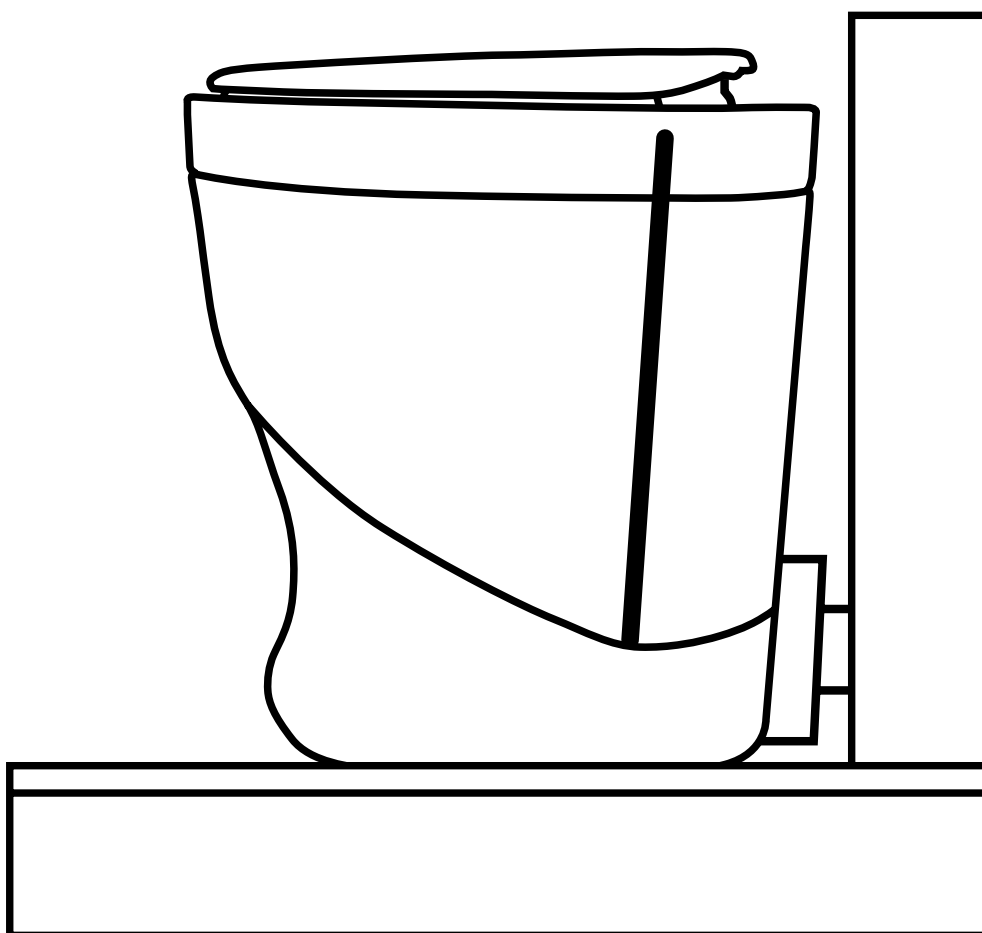

Separett[®]

www.separett.com

TECHNICAL SPECIFICATIONS

The following is shipped with the product

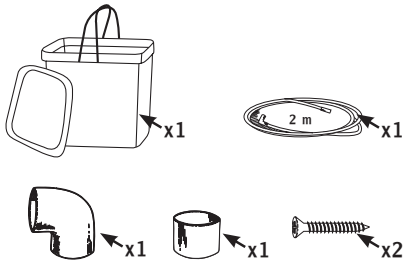

Material

Upper/lower part: impact-proof polythene

Seat: high lustre polypropylene

Inner container/lid: polypropylene.

All materials are recyclable

Weight

9 kg

Dimensions

Ventilation pipes \varnothing 75 mm

Urine wastepipe: \varnothing 32mm

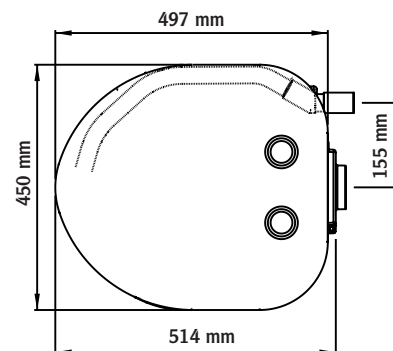
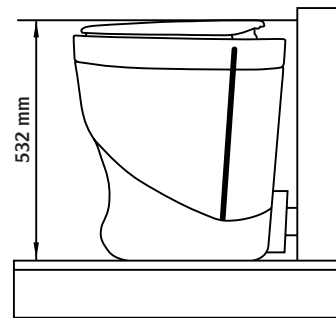

INSTALLATION

Can be installed in both warm and cold spaces.

Use only plastic pipe.

See more information at www.separett.com

Useful tools

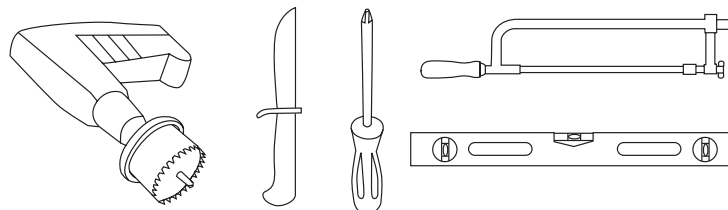

1 Mounting

- First plan the placement of the drainage and ventilation pipes.
- If the drainage and/or the ventilation pipes run through walls, mark the height and drill the hole.
- Secure the toilet to the floor with the provided screws.

2 Urine wastepipe

- Urine wastepipe (alternatives A, B or C) should have a drop the whole way.
- Use pipe for wall and floor penetration as well as long distances. A larger pipe diameter is recommended for outdoors.
- Winter use: To avoid ice forming in the pipe, insulate the pipe or use diameters Ø50-75mm. Supplement with a heating coil if necessary.
- Ask your local environmental office for the regulations in your municipality.

A Grey Water Drainage

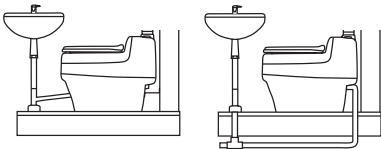

B Infiltration

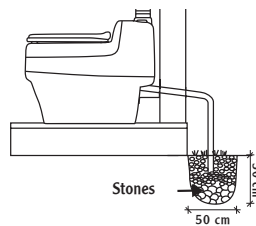

C Collection

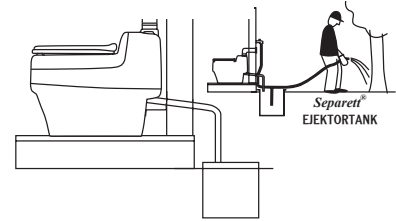

3 Ventilation

- The toilet does not include pipes and installation parts.
- The connection pipe to the toilet is Ø75mm.
- For use without a fan we recommend Alternative C with insulation around the pipe or a draught inducing cowl.
- For 12V fans, alternatives A, B, C, D are recommended with a maximum of four (4) meters ventilation pipe and a maximum of two (2) 90° degree elbows.
- Horizontal pipes should be installed with enough slope so that condensation runs away from the toilet.
- For longer ventilation pipes, insulate the pipes to avoid condensation.

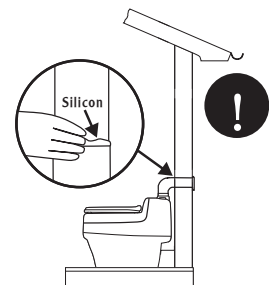
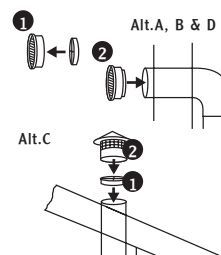
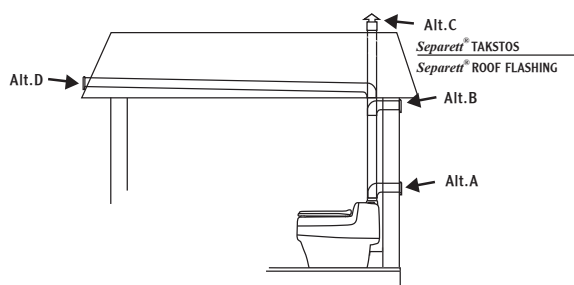

USAGE

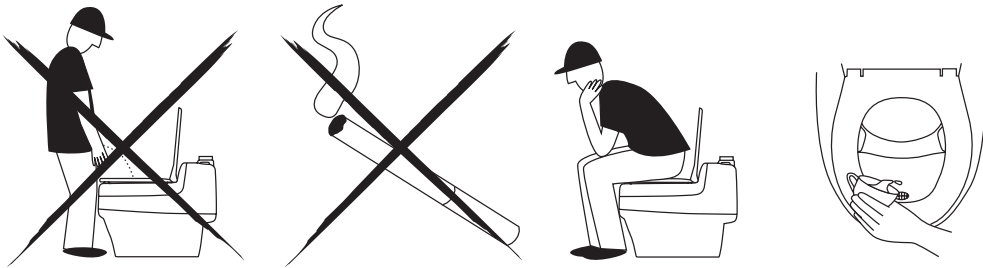

HANDLING RESIDUAL PRODUCTS

Ask your local environmental office about the stipulations in your municipality.

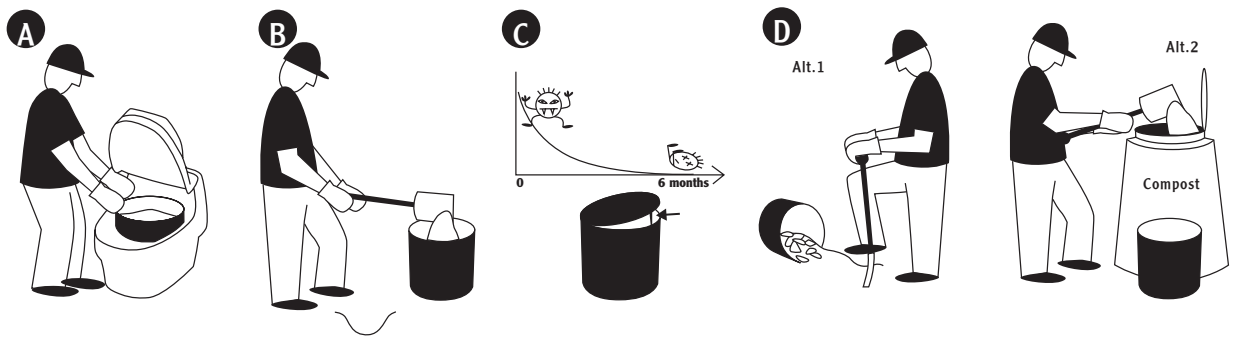

If the toilet does not work

Separett Weekend is manufactured and tested to give best possible function and reliability. In the unlikely event that something goes wrong, check the following before contacting your dealer or Separett AB. NB. Disconnect the power before doing anything!

If flies have gotten into the toilet

- 1 Check that you have installed insect mesh on the ventilation pipe.
- 2 Empty the container. Use insecticide in the bowl and the container. Repeat for a few days.

If there is odour in the toilet room

- 1 Is the ventilation pipe installed?
- 2 Are the joints on the ventilation and urine pipes properly sealed with silicone?
- 3 Check that floor drains have the correct water trap.
- 4 Make sure that insect mesh on the ventilation pipe opening is clean.

If the container fills too quickly

- 1 Use paper sparingly.
- 2 If urine keeps getting in to the container it can take up a lot of space.

If there is odour outdoors

- 1 Latrine odour. Urine in the container causes latrine odour. Remedy as above. We recommend Separett Absorb, which helps keep the contents dry and odour-free.
- 2 Wastepipe odour. If the urine pipe is connected to a grey water drain then the odour could come from there. Install a water trap (U-bend).

If the urine pipe blocks up

- 1 Use blocked pipe dissolvent or a drain rod.

NB. Reduce the risk of deposits/blockages by flushing with a small mug of water after each use. We recommend Separett Avloppsrens drain cleaner, a biological tablet that is placed into the urine bowl. The tablet is broken down and enzymes prevent urine deposits from forming in the wastepipe.

WARRANTY

Product Model Purchase date

Dear customer,

Thank you for choosing a product from Separatt AB. This product has a 2-year warranty for fabrication or material faults (not work). The warranty does not cover normal wear and tear and wrong use or care, or if the damage is caused by the customer or by tampering with the product. If you have any queries about spare parts or warranty, please contact your retailer or Separatt´s distributor, see the list at www.separett.com. Save your receipt!

TECHNISCHE DATEN

Folgendes befindet sich im Lieferumfang

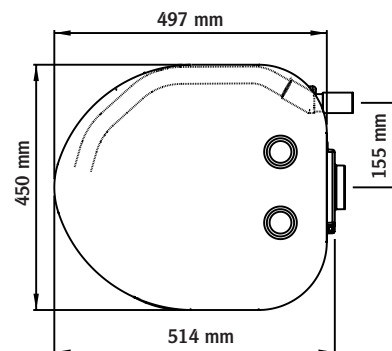
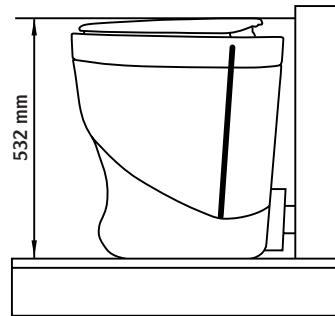
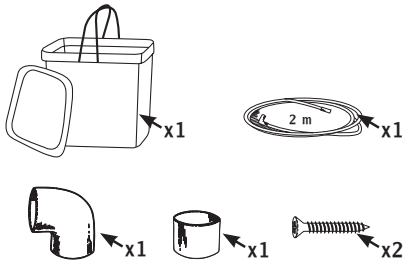

Material

Ober-/Unterteil: schlagfestes Polyäthylen

Sitz: Hochglanz-Polypropylen

Innenbehälter/Deckel: Polypropylen.

Alle Materialien sind wiederverwertbar

Gewicht

9 kg

Abmessungen

Belüftungsrohre Ø 75 mm

Urinabflussrohr: Ø32 mm

INSTALLATION

Kann sowohl an warmen als auch kalten Orten aufgestellt werden.

Nur Kunststoffrohre verwenden.

Weitere Informationen finden Sie auf www.separett.com

Nützliche Werkzeuge

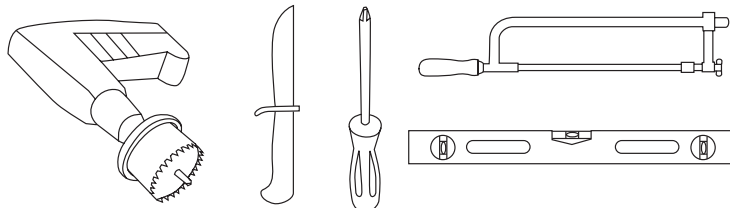

1 Montage

- Planen Sie zunächst den Verlauf der Abwasser- und Belüftungsrohre.
- Wenn die Abwasser- und/oder Belüftungsrohre durch Wände laufen, markieren Sie die Höhe und bohren Sie die Löcher.
- Befestigen Sie die Toilette mit den mitgelieferten Schrauben am Boden.

2 Urinabflussleitung

- Die Urinabflussleitung (Alternativen A, B oder C) muss auf der gesamten Strecke ein Gefälle aufweisen.
- Verwenden Sie Rohre für Wand- und Bodendurchbrüche sowie für längere Entfernungen.
Für Außenanwendungen wird die Verwendung eines größeren Rohrdurchmessers empfohlen.
- Verwendung im Winter: Isolieren Sie das Rohr, oder verwenden Sie Durchmesser $\varnothing 50 - 75$ mm, um eine Eisbildung im Rohr zu vermeiden. Falls erforderlich, bringen Sie eine Heizwendel an.
- Fragen Sie Ihre lokale Umweltbehörde nach an Ihrem Wohnort zu beachtenden Richtlinien.

A Grauwasserabfluss

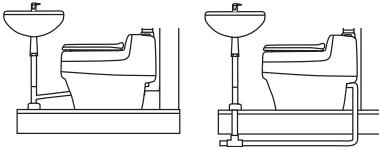

B Infiltration

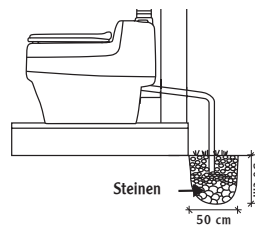

C Sammlung

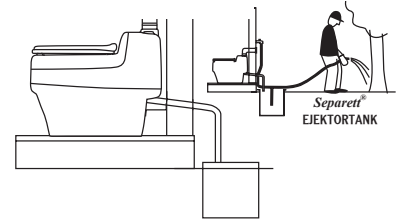

3 Belüftung

- Die Toilette wird ohne Rohre und Installationsmaterial geliefert.
- Das Anschlussrohr zur Toilette hat einen Durchmesser von 75 mm.
- Zur Verwendung ohne Ventilator empfehlen wir die Alternative C mit Rohrisolierung oder eine den Luftzug fördernde Abdeckung.
- Für 12 V-Ventilatoren werden die Alternativen A, B, C, D mit einem Belüftungsrohr von maximal vier (4) Metern Länge und höchstens zwei (2) 90°-Bögen empfohlen.
- Horizontal verlaufende Rohre müssen mit ausreichendem Gefälle verlegt werden, so dass Kondenswasser von der Toilette weg läuft.
- Längere Belüftungsrohre müssen isoliert werden, um Kondenswasserbildung zu vermeiden.

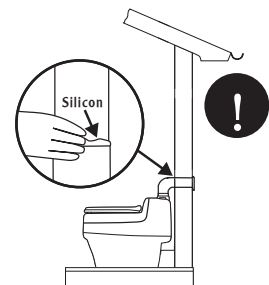
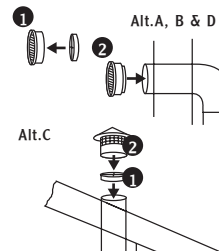
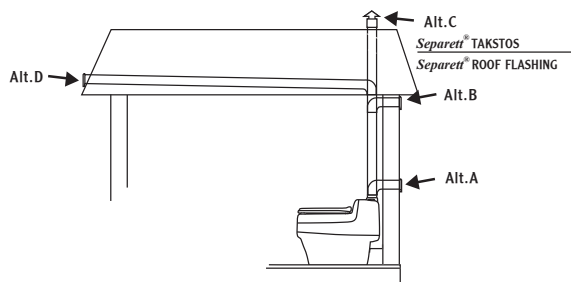

ANWENDUNG

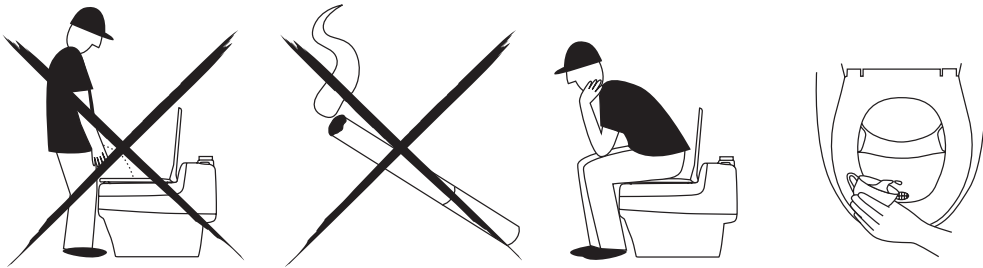

UMGANG MIT RESTSTOFFEN

Fragen Sie Ihre lokale Umweltbehörde nach an Ihrem Wohnort zu beachtenden Richtlinien.

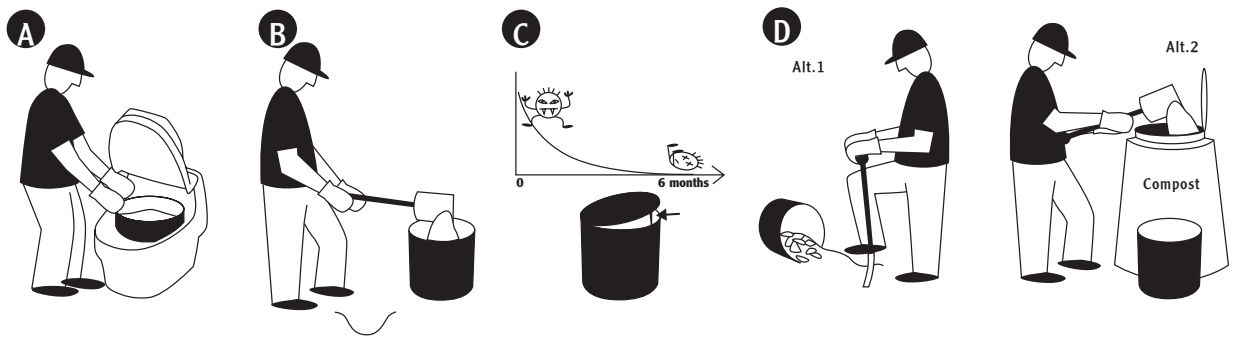

Die Toilette funktioniert nicht

Separett Weekend wurde hergestellt und geprüft, um die bestmögliche Funktionalität und Zuverlässigkeit zu garantieren. In dem unwahrscheinlichen Fall von Funktionsstörungen prüfen Sie die folgenden Punkte, bevor Sie sich an Ihren Händler oder an Separett AB wenden.

Bitte beachten Trennen Sie die Stromversorgung ab, bevor Sie irgend etwas tun!

Wenn Fliegen in der Toilette sind

1 Das Insektengitter muss am Belüftungsrohr installiert sein.

2 Leeren Sie den Behälter. Behandeln Sie die Schüssel und den Behälter mit Insektenvernichter. Wiederholen Sie dies einige Tage lang.

Falls im Toilettenraum Gerüche entstehen

1 Ist das Belüftungsrohr installiert?

2 Sind die Stöße an den Belüftungs- und Urinabflussrohren mit Silikon abgedichtet?

3 Prüfen Sie, ob die Bodenabläufe mit der richtigen Wasserfalle ausgerüstet sind.

4 Das Insektengitter auf der Öffnung des Belüftungsrohres muss sauber sein.

Wenn der Behälter sich zu schnell füllt

1 Nur wenig Papier verwenden.

2 Wenn Urin in den Behälter kommt, kann dieser viel Platz einnehmen.

Wenn draußen Gerüche entstehen

1 Latrinengeruch. Latrinengeruch kommt vom Urin im Behälter. Wie oben beschrieben beheben. Wir empfehlen Separett Absorb; dieses Produkt hält den Inhalt trocken und geruchsfrei.

2 Geruch aus dem Abflussrohr. Wenn das Urinrohr an einen Grauwasserabfluss angeschlossen ist, kann der Geruch von dort kommen. Installieren Sie eine Wasserfalle (U-Rohr).

Wenn die Urinleitung verstopft

1 Verwenden Sie Rohrreiniger oder eine Abflussreinigungsstange.

Bitte beachten Sie können das Ablagerungs-/Verstopfungsrisiko reduzieren, wenn Sie die Toilette nach jeder Verwendung mit etwas Wasser spülen. Wir empfehlen den Abflussreiniger Separett Avloppsrens, eine biologisch wirkende Tablette, die in die Urinschüssel gelegt wird. Die Tablette zerfällt, und Enzyme verhindern die Ablagerung von Urinstein im Abflussrohr.

GARANTIE

Produkt

Modell

Kaufdatum

Sehr geehrter Kunde,

Wir danken Ihnen, dass Sie sich für ein Produkt der Firma Separett AB entschieden haben.

Für dieses Produkt gelten 2 Jahre Garantie auf Fabrikations- und/oder Materialfehler (nicht auf Arbeit bzw. Montage-Service vor Ort). Die Garantie gilt jedoch nicht für normalen Verschleiß bei falscher Anwendung oder Pflege, oder wenn der Kunde den Schaden verursacht oder Eingriffe am Produkt vorgenommen hat. Bei Fragen zu Ersatzteilen oder zur Garantie wenden Sie sich bitte an Ihren Händler oder an einen Vertreter der Firma Separett, siehe Liste unter www.separett.com. Bewahren Sie Ihren Kaufbeleg auf!